

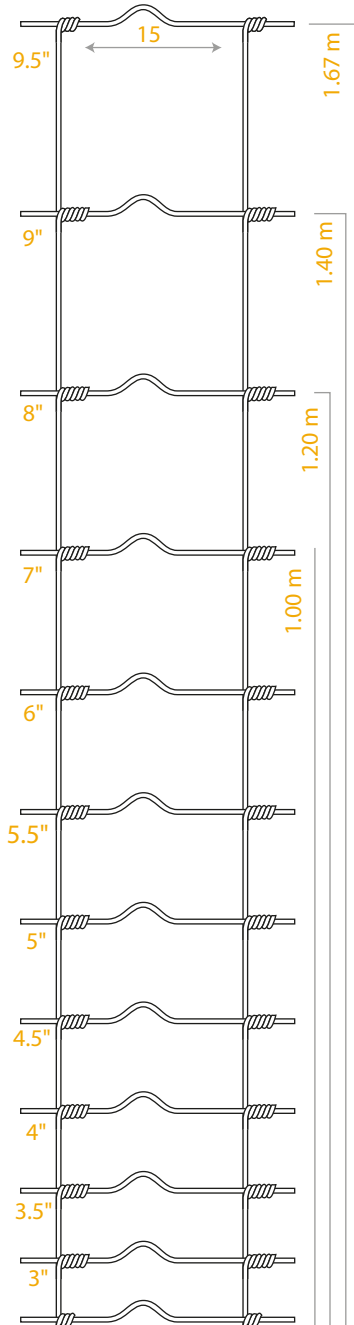

Malla tejida con alambres de acero galvanizados colocados en posición gradual de menor a mayor, de abajo hacia arriba entorchados entre si con nudos en forma de bisagra.

### MALLA GRADUADA BORREGUERA



### USOS

- Corrales de borregos, cabras y pequeñas especies

### CARACTERÍSTICAS

- Graduación de menor a mayor, de abajo hacia arriba
- Resistente a la corrosión
- Curva de tensión que absorbe recargones
- Permite separar los postes hasta 6 metros

### VENTAJAS

- Absorción de impactos o cambios climatológicos
- Seguridad al cercar hacia adentro o hacia afuera
- Adaptable a diferentes superficies

### ESPECIFICACIONES DE LA MALLA

Calibre de alambres sup/inf (orillero)	11
Calibre de alambre interior (lineal y transversal)	14.5
Separación alambres verticales	15 cm
Galvanizado	Comercial
Resistencia a la tensión del alambre	60 ksi

### MALLA GRADUADA BORREGUERA

Altura	Largo rollo	# alambres longitudinales	Peso
m	m		kg
1.00	50	9	22.7
1.20	50	10	25.5
1.40	50	11	28.3
1.67	50	12	31.6

\*Otras medidas sobre pedido.

NORMA DE FABRICACIÓN ASTM A-641-98 | ASTM A-390-95



Tel. Empresa: (81) 1133-5800  
Whatsapp: (81) 1312 7995



ventas@simacero.com  
<http://simacero.com.mx/>



Presidencia Municipal Sur 5500,  
Col. Nueva Estanzuela,  
Monterrey, Nuevo León.



Malla tejida con alambres de acero galvanizados colocados en posición gradual de menor a mayor, de abajo hacia arriba entorchados entre sí con nudos en forma de bisagra.

### MALLA GRADUADA MARRANERA

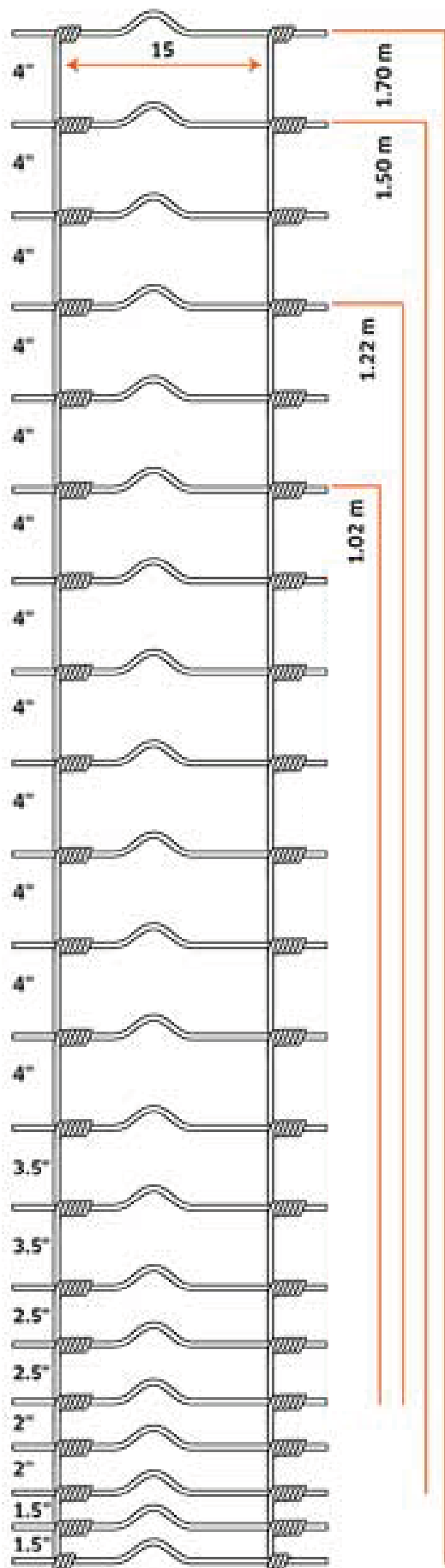

### USOS

- Corrales de borregos, cabras y pequeñas especies resguardo de aves y traspatio.

### CARACTERÍSTICAS

- Graduación de menor a mayor, de abajo hacia arriba
- Resistente a la corrosión
- Curva de tensión que absorbe recargones
- Sus aberturas pequeñas impiden el paso de especies dañinas

### VENTAJAS

- Absorción de impactos o cambios climatológicos
- Seguridad al cercar hacia adentro o hacia afuera
- Adaptable a diferentes superficies

### ESPECIFICACIONES DE LA MALLA

Calibre de alambres sup/inf (orillero)	11
Calibre de alambre interior (lineal y transversal)	14.5
Separación alambres verticales	15 cm
Galvanizado	Comercial
Resistencia a la tensión del alambre	60 ksi

### MALLA GRADUADA BORREGUERA

Altura	Largo rollo	# alambres longitudinales	Peso
m	m		kg
1.02	50	12	27.1
1.22	50	14	31.4
1.50	50	18	39.0
1.70	50	21	44.7

\*Otras medidas sobre pedido.



NORMA DE FABRICACIÓN ASTM A-641-98 | ASTM A-390-95



Tel. Empresa: (81) 1133-5800  
Whatsapp: (81) 1312 7995



ventas@simacero.com  
<http://simacero.com.mx/>



Presidencia Municipal Sur 5500,  
Col. Nueva Estanzuela,  
Monterrey, Nuevo León.

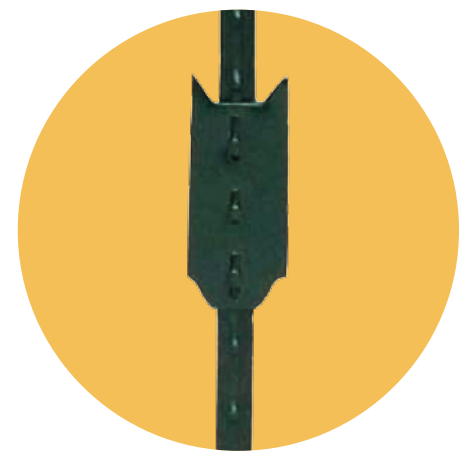

Fabricado a base de acero de riel de ferrocarril  
Acabado pintado y muescas a lo largo de su estructura  
para sujeción de alambre o malla para cercos perimetrales

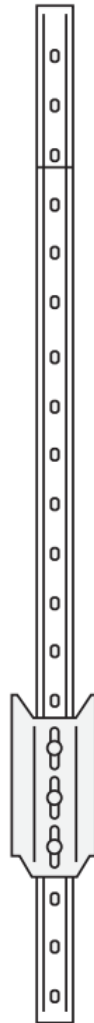

### USOS

Sustituto de postes de madera para cercos perimetrales en:  
Ranchos Ganaderos  
Caminos rurales y urbanos  
Ranchos cinegéticos  
Cercos eléctricos  
Agricultura.

### CARACTERÍSTICAS

Ancla en forma de flecha  
Fabricado en acero sólido  
Muecas firmes y seguras para sujeción

### VENTAJAS

Fácil instalación  
No requiere de excavación para colocarse  
Resistente en caso de incendios  
No requiere mantenimiento  
Recubierto de capa de pintura anticorrosiva

TIPO	CALIBRES	ALTURAS		PESO		
		lbs	pies	m	lbs	kg
LIGERO	0.95 lbs x pie		5	1.52	4.8	2.155
			5.5	1.67	5.2	2.370
			6	1.83	5.7	2.585
			6.5	1.98	6.2	2.801
			7	2.13	6.7	3.016
			8	2.43	7.6	3.447
REFORZADO	1.25 lbs x pie		5	1.52	6.3	2.835
			5.5	1.67	6.9	3.118
			6	1.83	7.5	3.402
			6.5	1.98	8.1	3.685
			7	2.13	8.8	3.969
			8	2.43	10.0	4.536

\*Otras medidas sobre pedido.

NORMAS DE FABRICACIÓN ASTM A36 | A529-50



Tel. Empresa: (81) 1133-5800  
Whatsapp: (81) 1312 7995



ventas@simacero.com  
<http://simacero.com.mx/>



Presidencia Municipal Sur 5500,  
Col. Nueva Estanzuela,  
Monterrey, Nuevo León.

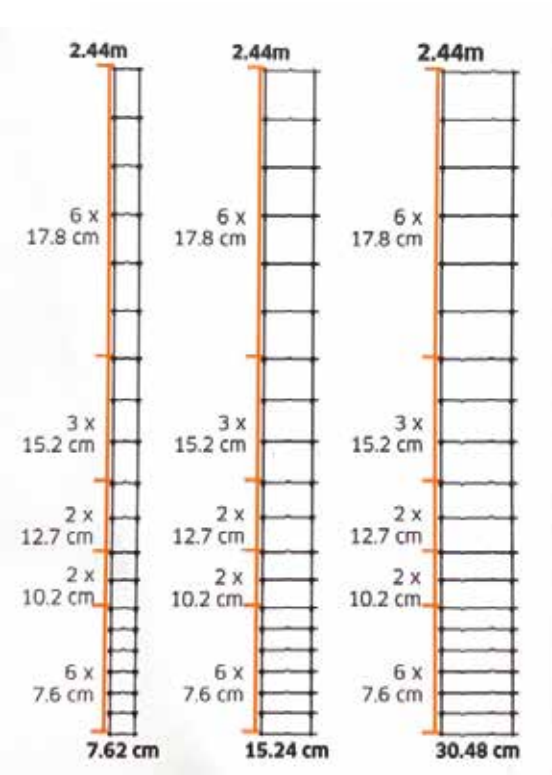

VENADERA

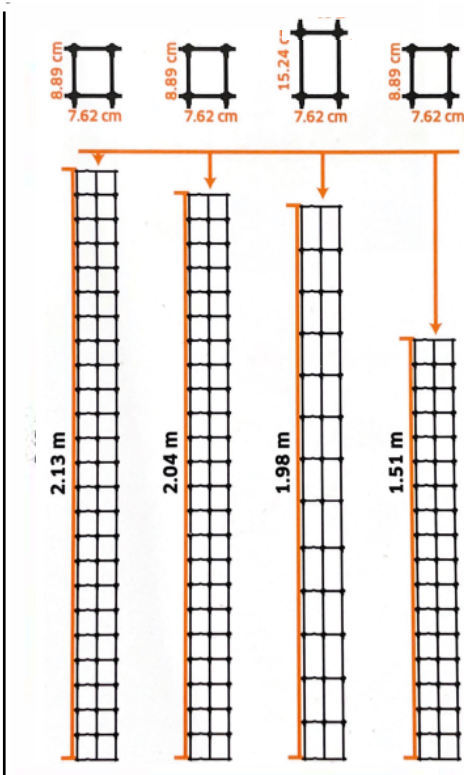

URBANA

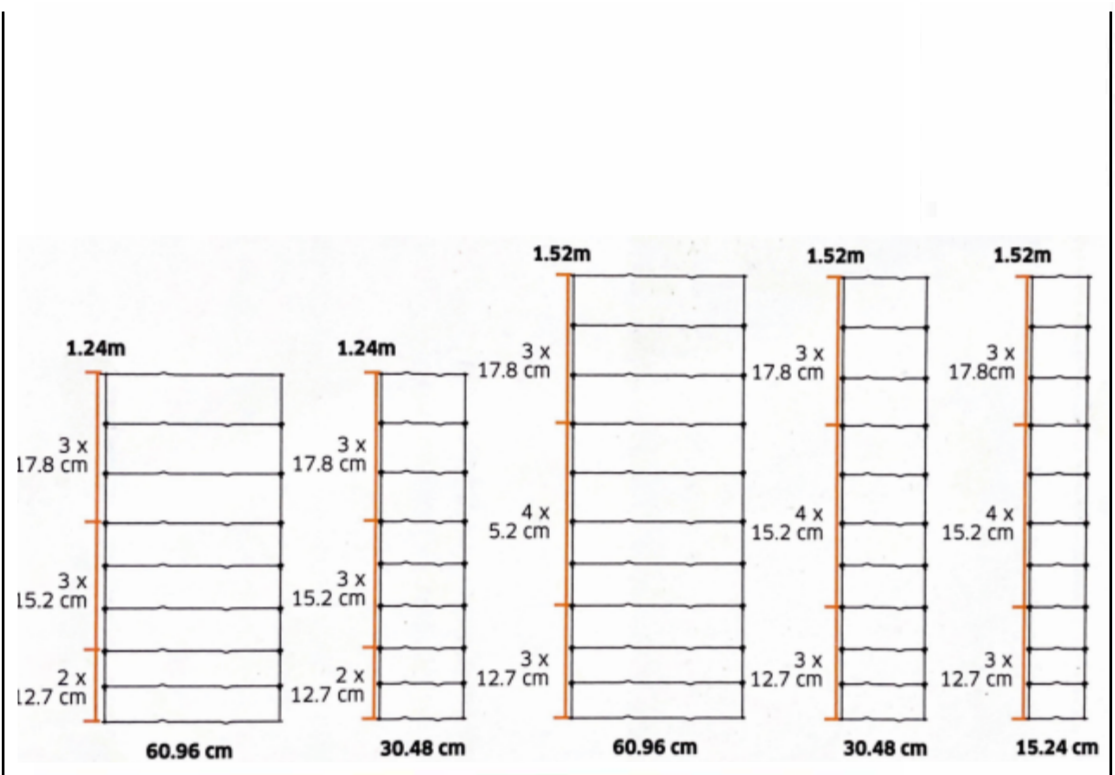

PERIMETRAL

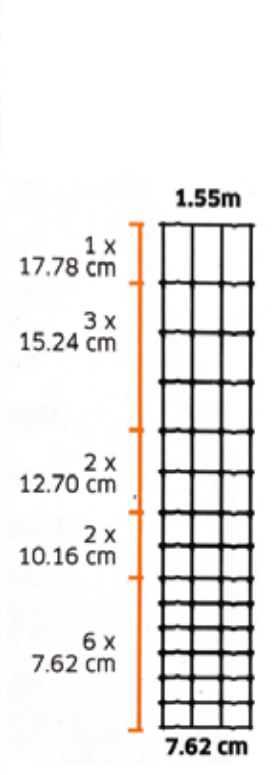

EQUINOS/  
PECARÍ